

XR940A

Luchtzuivering Unit Lashelm (PAPR)

Gebruikershandleiding



Powered Air Purifying Respirator (PAPR) Assembly

Ensemble respirateur d'épuration d'air propulsé

Luchtzuivering Unit Lashelm (PAPR)

IMPORTANT: Before use, the wearer must read and understand these User Instructions. Keep these User Instructions for reference.

IMPORTANT: Avant de se servir du produit, l'utilisateur doit lire et comprendre les présentes directives d'utilisation. Conserver ces directives d'utilisation à titre de référence.

BELANGRIJK: De gebruiker moet voor het gebruik de handleiding gelezen en begrepen hebben. Bewaar deze handleiding goed.



! WARNING

This product is part of a system that helps protect against certain airborne contaminants. Misuse may result in sickness or death. For proper use, see supervisor, User Instructions.



! MISE EN GARDE

Ce produit fait partie d'un système qui protège contre certains contaminants en suspension dans l'air. Une mauvaise utilisation peut provoquer des problèmes de santé ou la mort. Pour tout renseignement sur l'utilisation adéquate de ce produit, consulter son superviseur, lire les directives d'utilisation ou communiquer.



! WAARSCHUWING

Dit product maakt deel uit van een systeem dat helpt bij de bescherming tegen bepaalde verontreinigingen in de lucht. Misbruik kan leiden tot ziekte of overlijden. Adviseer voor gebruik de supervisor en lees de gebruikersinstructies voor correct gebruik.

MEDEDELINGEN

Contact Informatie

Lees alle instructies en waarschuwingen alvorens het product te gebruiken. Bewaar deze instructies goed. Indien u vragen hebt i.v.m. de producten, gelieve dan contact op te nemen met Parweld Technical Service via www.parweld.com

Systeem Omschrijving

Samen met de Parweld lashelm, vormt deze unit een volledig goedgekeurd ademhalingsstelsel. Bij gebruik in overeenstemming met de CE-goedkeuring, helpen de PAPR onderdelen de ademhaling te beschermen tegen verontreinigde deeltjes. De XR940A biedt geen bescherming tegen dampen of gassen en is geen intrinsiek veilig systeem.

De XR940A unit, gemonteerd op bijgeleverde riemen, bestaat uit een: motor/ventilatoreenheid, filter met hoog rendement, heupgordel en lithium-ionbatterijpak.

De motor/ventilatoreenheid zuigt omgevingslucht door zijn hoogrenderende filter en voert de gefilterde lucht naar de lashelm via de luchtbuis. De ventilatoreenheid is uitgerust met automatische stroomregeling; het motortoerental wordt geregeld tijdens het gebruik.

Als de luchtstroom onder het minimale debiet daalt, zal er een hoorbaar alarm klinken en knippert de rode ventilator LED op de blazerunit. Dit om de gebruiker te waarschuwen om de omgeving onmiddellijk te verlaten. Daarnaast zal er ook een zichtbaar en hoorbaar alarm klinken indien er slechts 10-15 minuten batterijduur resterend is.

! WAARSCHUWING

Het gebruik van een correct onderhouden luchtzuiverende lashelm, helpt de gebruiker te beschermen tegen bepaalde verontreinigingen in de lucht. Het is van essentieel belang om alle instructies en veiligheidsvoorschriften over het gebruik van dit product te volgen. Misbruik van het product kan resulteren in ziekte of overlijden.

Vraag advies aan de supervisor en lees de gebruiksinstructies grondig door voor gebruik.

Beperking van gebruik

Gebruik dit product niet in gebieden waar:

- Zuurstoftekort is
- De verontreinigende concentraties onbekend zijn
- De verontreinigde concentraties gevaarlijk of levensgevaarlijk zijn
- De verontreinigde concentraties overschrijden de maximale gebruikconcentratie. Bepaald met behulp van de toegewezen beschermingsfactor voor het specifieke ademhalingsstelsel of de APF, opgelegd door specifieke overheidsnormen.

Verlaat onmiddellijk het verontreinigd gebied als één van de alarmen voor lage batterijspanning of lage luchtstroom wordt geactiveerd.

Lees de gebruikershandleiding van de lashelm voor extra aanvullende waarschuwingen en beperkingen voor gebruik.

Het aanbevolen bereik voor werkhoogte van de XR940A is +/- zeeniveau tot 800 meter.

Niet gebruiken in omgevingen met hoge magnetische velden.

Lijst met waarschuwingen in deze gebruikersinstructies

! WAARSCHUWING

1. Dit product maakt deel uit van een systeem dat helpt bij de bescherming tegen bepaalde verontreinigingen in de lucht. Misbruik kan leiden tot ziekte of overlijden. Zie de gebruikersinstructies voor een correct gebruik
2. De Parweld XR940A is niet intrinsiek veilig. Niet gebruiken in ontvlambare of explosieve omgevingen. Dit kan leiden tot ernstige letsels of de dood.
3. Maak altijd gebruik van de filter. Controleer en onderhoud deze op zeer regelmatige basis. Bij geen gebruik of onderhoud, kan de werking van de adembescherming verminderen. Dit kan resulteren in ziekte of de dood.
 - a. Inspecteer de filter en tussenla(a)g(en) vóór de eerste installatie of herinstallatie van een filter. Vervang indien beschadigd.
 - b. Plaats de filter steeds op de correcte manier in de unit.
 - c. Hou de tussenfilters steeds schoon.
 - d. Probeer de filter nooit te reinigen door opgehoopt materiaal met perslucht eruit te blazen. Hierdoor zal het filtermedium beschadigd worden.
 - e. Bewaar de filters steeds op correcte wijze zoals omschreven staat in de gebruiksinstructies. Let zeker op de vervaldatum van de filter en de kamertemperatuur waarin u deze bewaard.
4. Het niet opvolgen van deze gebruiksaanwijzingen kan de prestaties van de adembescherming verminderen, u overbelichten aan verontreinigingen en kan leiden tot letsel, ziekte of de dood.
 - a. Gebruik geen onderdelen of accessoires die niet door Parweld zijn vervaardigd, zoals beschreven in deze gebruiksaanwijzing of op het CE-keurmerk voor dit product.
 - b. De Parweld aangedreven luchtzuiverend XR940A montage systeem is een onderdeel van een goedgekeurd ademhalingsbeschermingssysteem. Lees en volg altijd alle gebruikersinstructies die met uw Parweld lashelm en andere systeemcomponenten zijn meegeleverd, om een correcte werking van het systeem te garanderen.
5. Gebruik en onderhoud altijd de litium-ion batterijpakketten. Het niet opvolgen, kan brand & explosie veroorzaken of de ademhalingsprestaties nadelig beïnvloeden en leiden tot letsel, ziekte of overlijden.
 - a. Laad de batterijen niet op met niet-goedgekeurde opladers, in afgesloten kasten zonder ventilatie, op gevaarlijke locaties of in de buurt van warmtebronnen.
 - b. Laad de batterij op in een gebied dat vrij is van brandbaar materiaal.
 - c. Niet onderdempelen
 - d. Gebruik, laad of bewaar de batterijen niet buiten de aanbevolen temperatuurgrenzen.
6. Deponeer de lithium-ion batterijen volgens de lokale milieuvoorschriften. Niet pletten, demonteren, bij het gewone huisafval deponeren, in vuur storten of verbranden. Als de batterijen niet op een correcte manier gedeponeerd worden, kan dit leiden tot milieuvuiling, brand of explosie.
7. Om blootstelling aan gevaarlijke spanning te verminderen:
 - a. Repareer de oplader niet zelf indien deze stuk is.
 - b. Voeg of wijzig geen onderdelen aan de oplader.
 - c. Inspecteer de oplader en netsnoeren vóór gebruik. Vervang deze als er onderdelen beschadigd zijn.
 - d. Gebruik de oplader niet buiten of in een natte omgeving.

! WAARSCHUWING

NIET GEBRUIKEN IN ONTVLAMBARE OF EXPLOSIEVE OMGEVINGEN

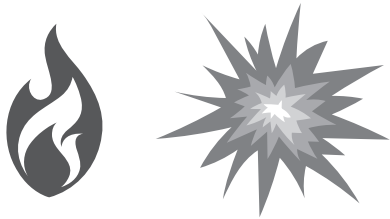

CONTROLEER APPARATUUR VOOR ELK GEBRUIK

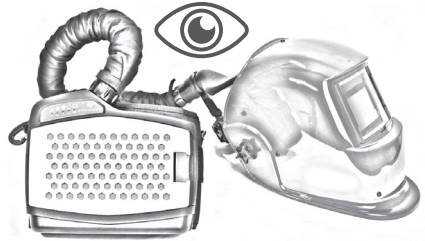

ZORG EVROOR DAT DE FILTER EN AFDICHTING NIET BESCHADIGD ZIJN

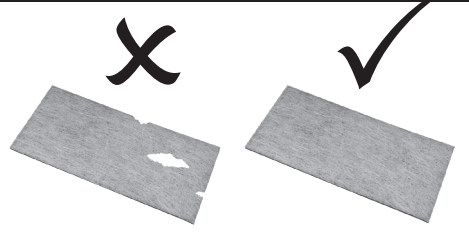

REINIG DE FILTER NIET MET PERSLUCHT

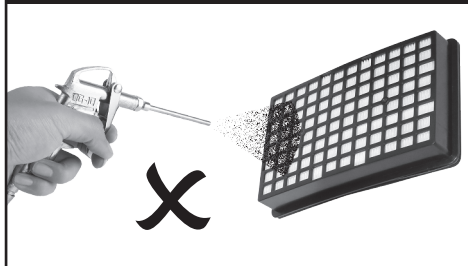

BEWAAR FILTER OP EEN KOELE EN DROGE PLAATS

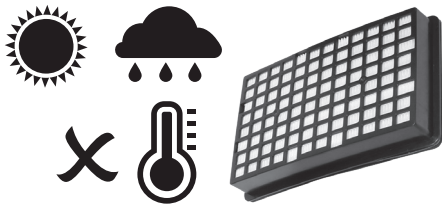

CONTROLEER DE VERVALDATUM VAN DE FILTER

GEBRUIK GEEN KAPOTTE BATTERIJ

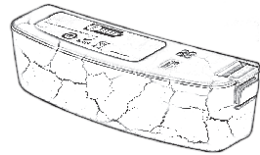

VERBRAND DE BATTERIJ NIET

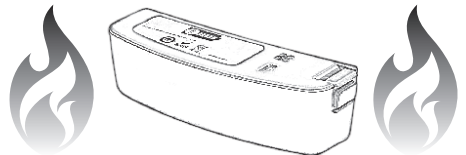

DEPONEER DE BATTERIJ OP CORRECTE WIJZE



BATTERIJ NIET KORTSLUITEN

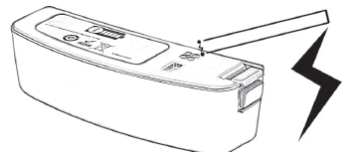

NIET GEBRUIKEN IN ONTVLAMBARE OF EXPLOSIEVE
OMGEVINGEN

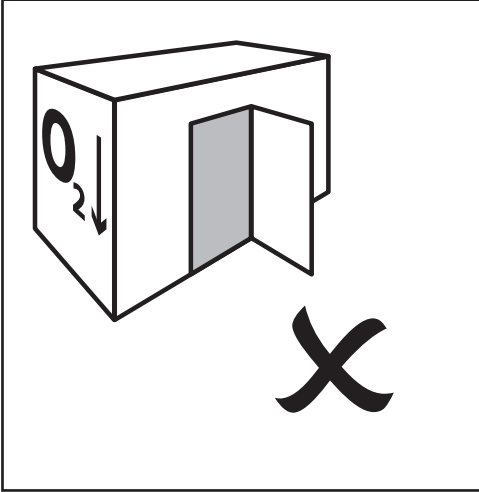

VERLAAT DE VERONTREINIGDE RUIMTE ALS HET
ALARM VOOR LEGE BATTERIJ OF LUCHTSTROOM
KLINKT



STEDS INHOUD CONTROLLEREN

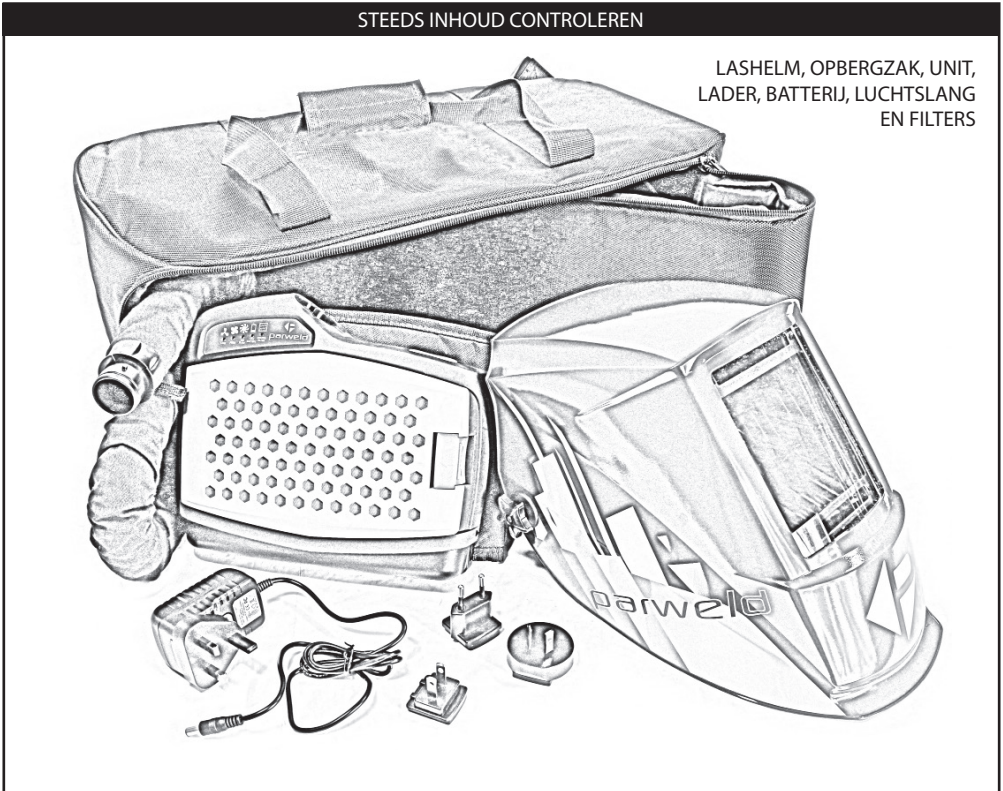

LASHELM, OPBERGZAK, UNIT,
LADER, BATTERIJ, LUCHTSLANG
EN FILTERS

LAAD GEDURENDE 3 UUR OP VOOR HET EERSTE GEBRUIK

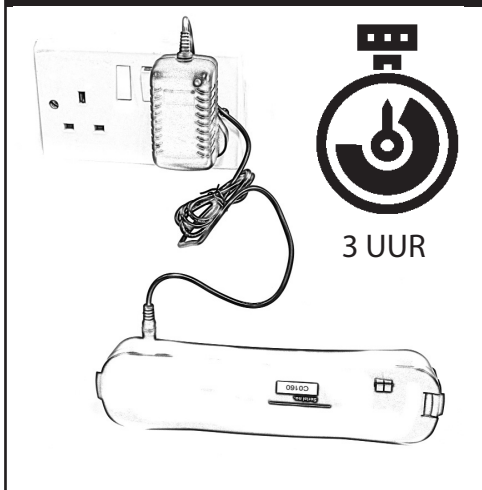

INSTALLEER DE BATTERIJ

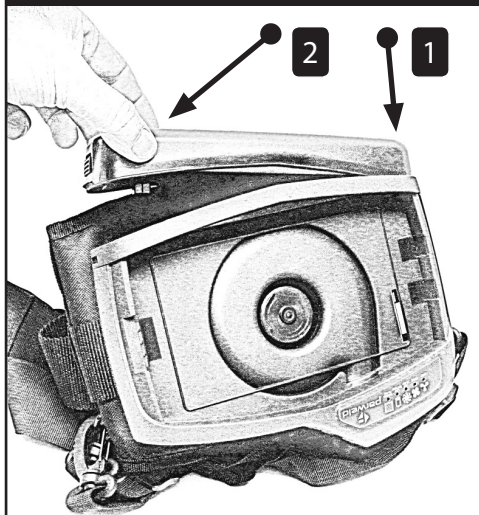

INSTALLEER FILTER 1, 2, 3 EN 4

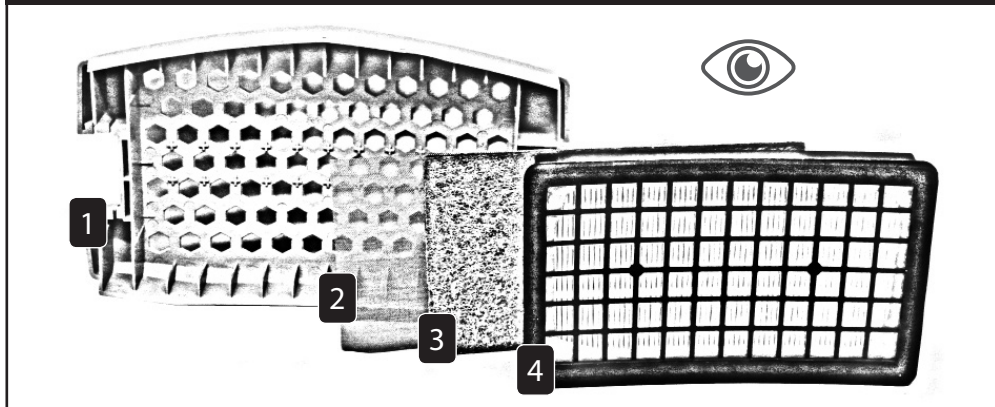

PLAATS DE LUCHTSLANG IN DE UNIT

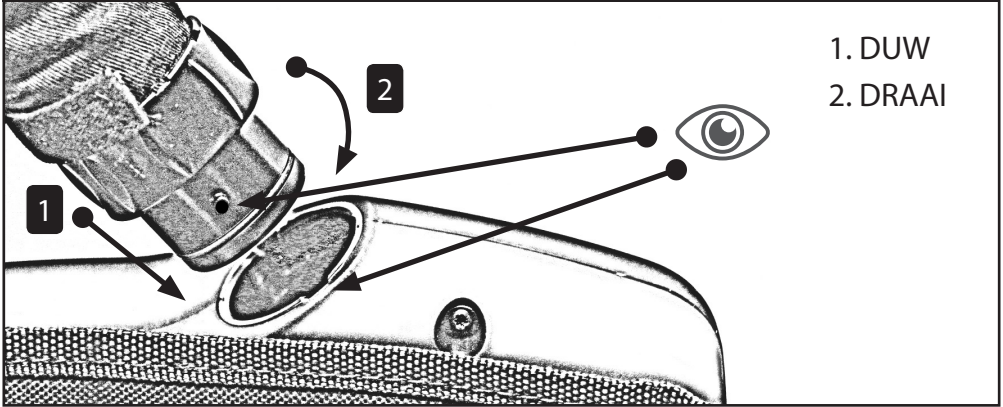

MONTEER DE LUCHTSLANG AAN DE LASHELM

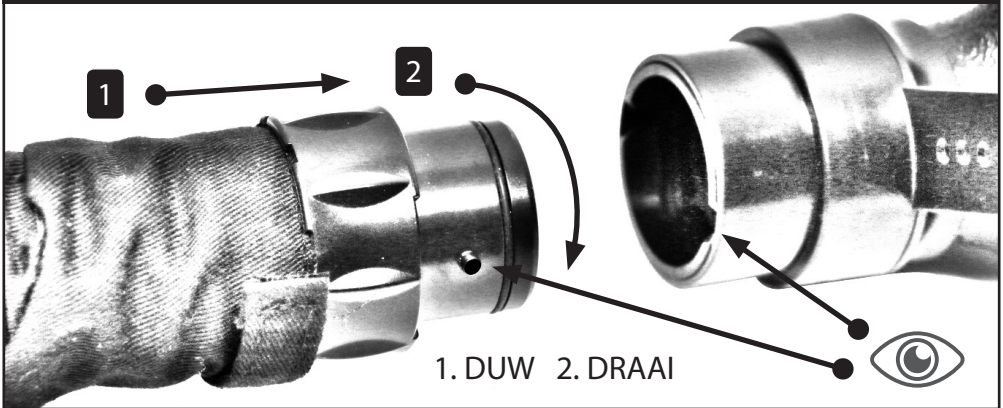

INSPECTEER VOOR GEBRUIK

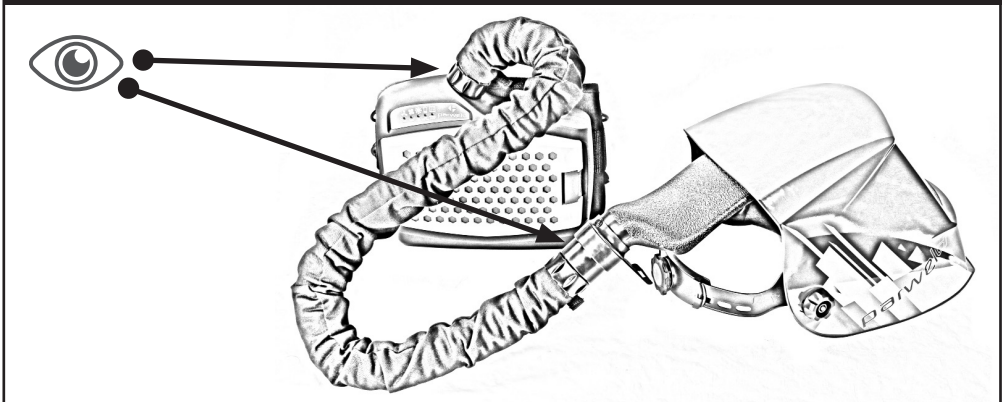

INSCHAKELEN

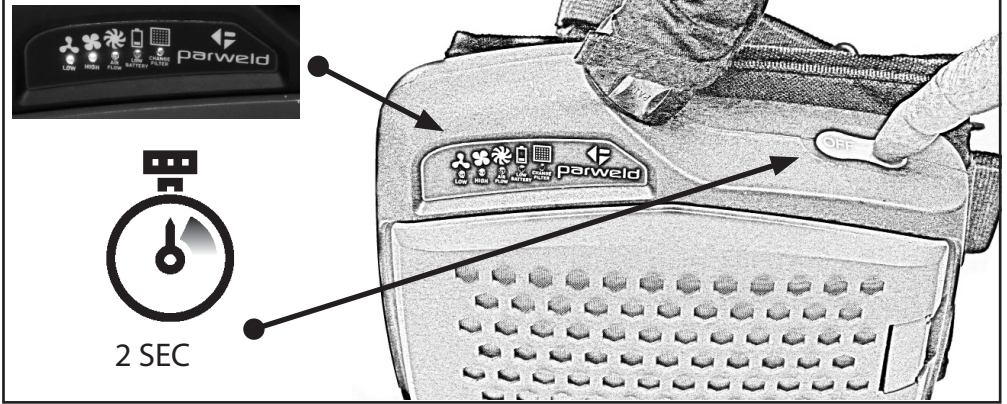

VERHOOG OF VERLAAG DE LUCHTSTROOM VAN 170 NAAR 220 L/MIN

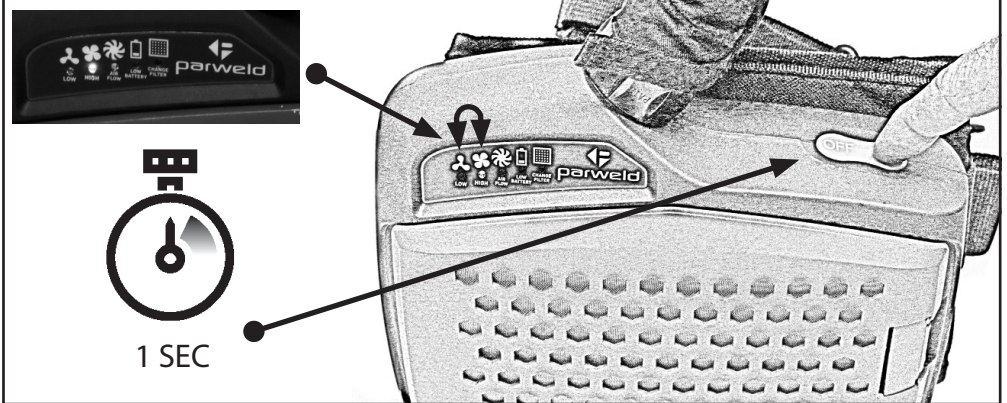

LAGE LUCHTSTROOM – GA WEG UIT DE VERONTREINIGDE RUIMTE EN CONTROLEER OP BLOKKAGES

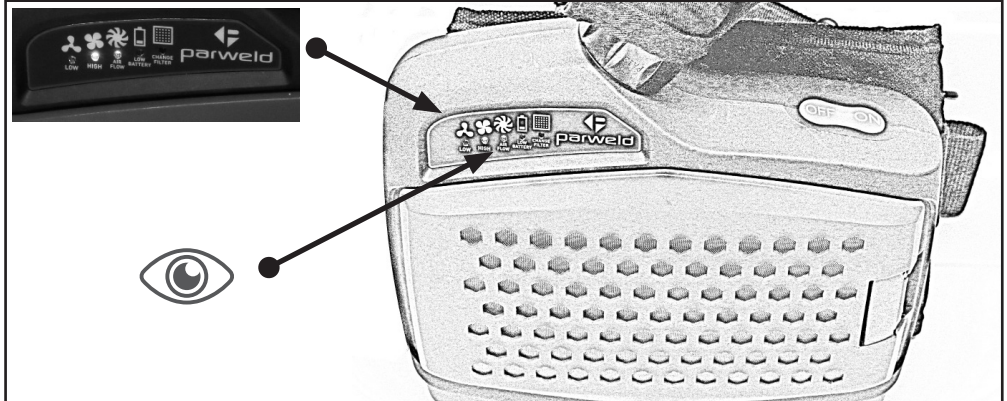

LAGE BATTERIJ - GA WEG UIT DE VERONTREINIGDE RUIMTE EN HERLAAD/VERVANG DE BATTERIJ



FILTER GEKLOKKEERD - GA WEG UIT DE VERONTREINIGDE RUIMTE EN VERVANG DE FILTER

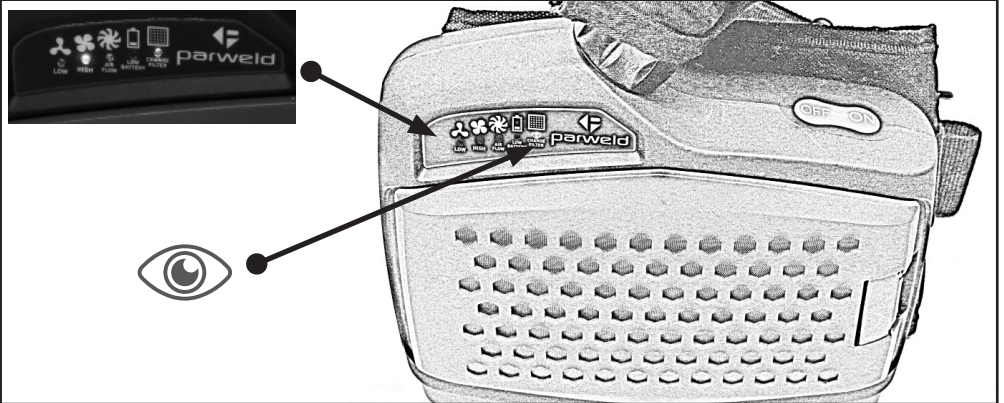

UITSCHAKELLEN

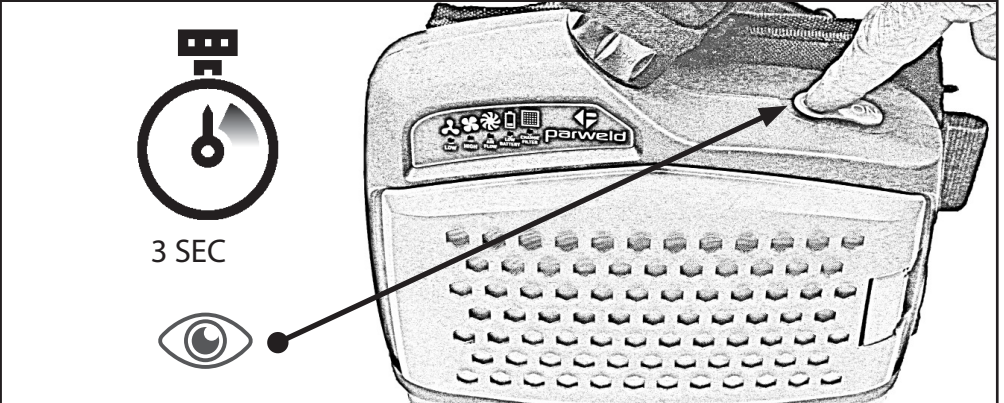

3 SEC



DRAAG ROND MIDDEL MET OF ZONDER DE SCHOULDERBAND



PAPR ONDERDELENLIJST



PAPR ONDERDELENLIJST

Item	Codenummer	Omschrijving	Aantal
1	XR1003	Ventilator unit zonder riem (zonder filters, maar wel met deksel)	1
2	XR1004	Filterdeksel met paarse schijf	1
3	XR1005	Vonkenvanger	5
4	XR1006	Carbon Pre-filter	5
5	XR1007	P3 Hepa filter	1
6	XR1008	Comfort riem met schouderband	1
7	XR1009	Flexibele luchtslang (incl vlamvertragende hoes)	1
8	XR1010	Vlamvertragende hoes (cover)	1
9	XR1011	Hoofdstuk inclusief luchtkanaal	1
10	XR1012	Zweetband voor lashelm	5
11	XR1013	Lashelm montageset regelknoppen, één set links en rechts	1
12	XR1014	Stoffe gelaatsbescherming binnenin lashelm	1
13	XR1020	Lashelm met gelaatsbescherming en hoofduitrusting	1
14	XR1016	BATTERIJ Li/ion	1
15	XR1017	Universele oplader	1
16	XR1001	Nylon draagzak	1



Panther Tighandschoenen

Codenummer P3838/P



KENMERKEN

- Verstevigde Duim
- Verstevigde Pols
- Extra Lange Mouw (15cm)

Panther Lederen Lasvest

Codenummer P3788

KENMERKEN

- Gedragen over kleding om het lichaam en de armen te beschermen tegen spatten en vonken
- Openstaande kraag
- Verstelbare polsen
- Binnenzak
- Kevlar® Stiksel
- 1.2mm Materiaal Dikte

Panther Lashandschoen

Codenummer P3825/P

KENMERKEN

Dubbel Kevlar® Stitksel
Versterkte Palm en Duim
Extra Lange Mouw (19cm)





PARWELD LIMITED

Bewdley Business Park, Long Bank,
Bewdley, Worcestershire, DY12 2TZ

PARWELD BENELUX | WELD-TOORTS BVBA

Nijverheidsstraat 56
2570 Duffel
België

T +32 (0)3/491 90 90

E info@weld-toorts.be www.parweld.eu.com

parweld
WELDING THE FUTURE