

**Max 20 (PAC110 Toorts)**

Codenummer	Omschrijving
1 020218	Mondstuk
2 020219	Snijtip
020299	Snijtip
3 020381	Lange Snijtip-20A

Codenummer	Omschrijving
4 020220	Elektrode Hafnium
5 020382	Lange Elektrode Hafnium
6 020239	Luchtring

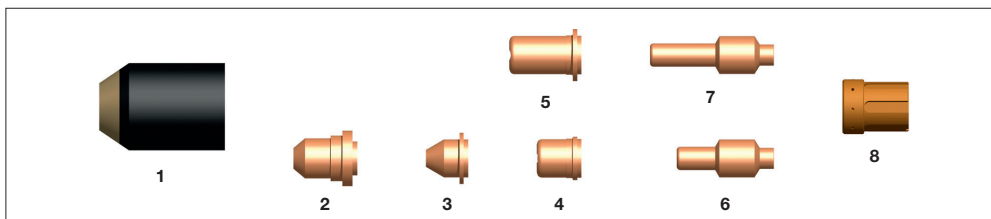

**Max 40CS/ Max 42/ Max 43 (PAC121TS/ PAC125T Toorts)**

Codenummer	Omschrijving
1 020930	Mondstuk
2 020539	Guts tip
3 020542	Pipe Tip
4 020350	Snijtip 1.0mm

Codenummer	Omschrijving
5 020546	Verlengde tip 1.0mm
6 120573	Elektrode Hafnium
7 120574	Lange Elektrode Hafnium
8 020361	Luchtring

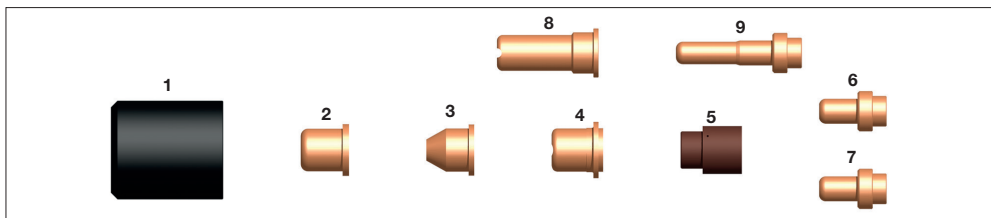

**Max 40/ HT40 (PAC140 Toorts)**

Codenummer	Omschrijving
1 020104	Mondstuk
2 020102	Platte Machine Toorts Snijtip
3 020131	Snijtip Pipe
4 020115	Snijtip Plat
5 020101	Luchtring

Codenummer	Omschrijving
6 020103	Elektrode Hafnium lucht
7 020167	Elektrode Nitrogen
8 020466	Snijtip Lang
9 020467	Lange Elektrode Hafnium

Alle geregistreerde handelsmerken vermeld zijn het eigendom van hun respectievelijke fabrikant. Verwijzingen naar de oorspronkelijke fabrikant is enkel ter referentie.

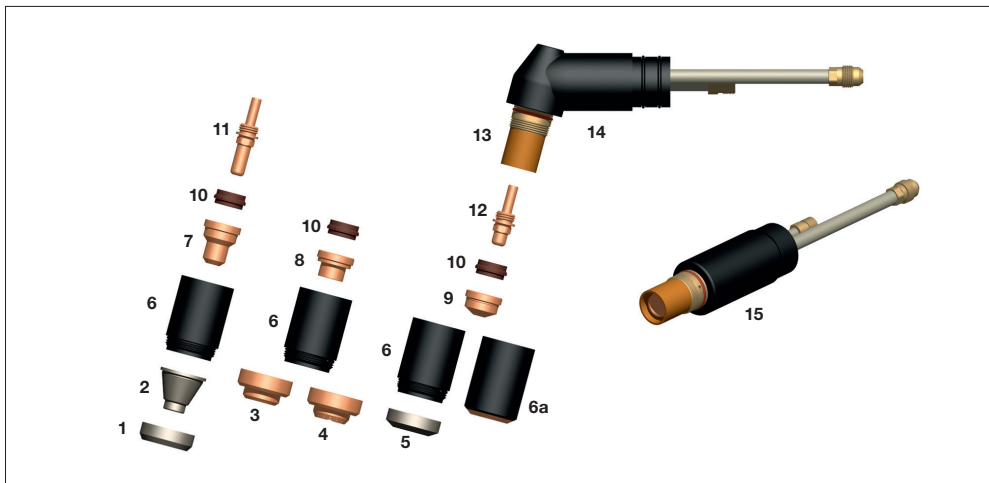

**Max 70/ Max 80/ Max 100 (PAC 130 Toorts)**

Codenummer	Omschrijving
1	H8003 Afsluitmoer
2	H8002 Spacer -Verlengde Tip
3	020334 Machine Schild
4	020335 Spacer -Hand Toorts
5	020333 Hitteschild
6	020336 Schroefmondstuk
6a	020184 Verlengde Tip Mondstuk
7	H8001 Verlengde Snijtip 1.0mm-40A
	020563 Verlengde Snijtip 1.4mm-70-80A
8	020396 Contact Snijtip 1.0mm-40A
	020397 Contact Snijtip 1.3mm-70-80A

Codenummer	Omschrijving
9	020203 Snijtip 1.0mm-40A
	020345 Snijtip 1.3mm-70-80A
	020195 Snijtip 1.5mm-100A
10	020194 Luchtring
11	020564 Verlengde Elektrode
12	120433 Elektrode - Lange levensduur
13	P1501 Voor Isolator
14	020189 Toortslichaam
15	020201 Toortslichaam -Machine

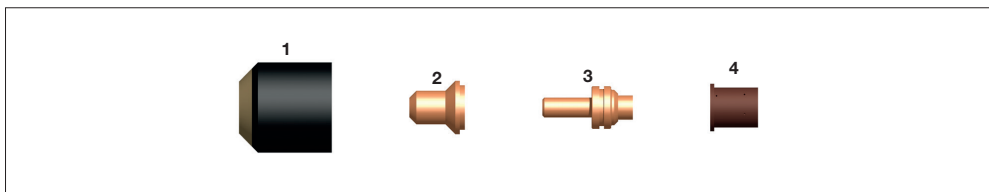

**Powermax 350/ Powermax 380 (PAC 110/PAC 110T Toorts)**

Codenummer	Omschrijving
1	220016 Mondstuk
2	120504 Verlengde Tip 0.8mm-25A

Codenummer	Omschrijving
3	020382 Verlengde Elektrode
4	220013 Luchtring

Alle geregistreerde handelsmerken vermeld zijn het eigendom van hun respectievelijke fabrikant. Verwijzingen naar de oorspronkelijke fabrikant is enkel ter referentie.

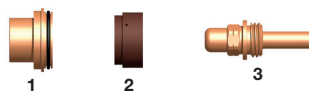

**Max 100D (PAC160 Toorts)**

Codenummer	Omschrijving
1	020705 Snijtip 100A
2	020706 Luchtring

Codenummer	Omschrijving
3	120433 Elektrode
	020193 Elektrode Nitrogen

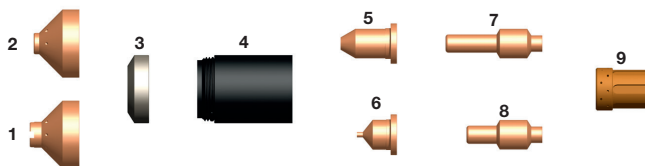

**Powermax 600 (PAC123T Toorts)**

Codenummer	Omschrijving
1	120828 Schild – Hand Toorts – Gebruik met 120600
2	120827 Schild – Machine Toorts – Gebruik met 120600
3	120303 Luchtgeleider – Gebruik met 120600
4	120600 Mondstuk
5	120606 Verlengde Tip – 35 Amp

Codenummer	Omschrijving
6	120826 Tip – 40A
7	120574 Verlengde Elektrode
8	120573 Elektrode
9	120576 Luchtring

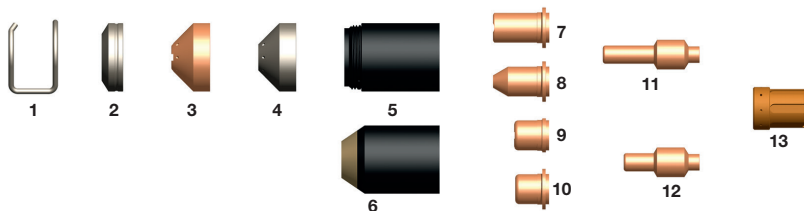

**Powermax 800 (PAC 121TS/ 125T Toorts)**

Codenummer	Omschrijving
1	PM802 Afstandshouder
2	PM801 Afstandshouder Bescherm moer (gebruik met 120301)
3	120283 Schild-Hand Toorts (Gebruik met 120301)
4	120326 Schild-Machine Toorts
5	120301 Mondstuk
6	020930 Mondstuk
7	120304 Verlengde Tip

Codenummer	Omschrijving
8	120305 Snijtip
9	020395 Snijtip 1.1mm
10	120438 Snijtip -40A
	120282 Snijtip -50A
11	120574 Lange Elektrode Hafnium
12	120573 Elektrode
13	020361 Luchtring

Alle geregistreerde handelsmerken vermeld zijn het eigendom van hun respectievelijke fabrikant.

Verwijzingen naar de oorspronkelijke fabrikant is enkel ter referentie.

[www.parweld.eu.com](http://www.parweld.eu.com) | [info@weld-toorts.be](mailto:info@weld-toorts.be) | +32 (0)3/491.90.90

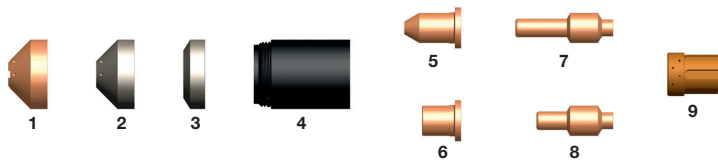

**Powermax 900 (PAC 125T Toorts)**

Codenummer	Omschrijving	Stock Code	Description
1	120303 Beschermerschield (Gebruik met 120600 en Verlengde tip)	6	120577 Tip-55A
2	120602 Schild-Machine Toorts (Gebruik met 120600)	7	120574 Lange Elektrode Hafnium
3	120601 Schild-Hand Toorts (Gebruik met 120600)	8	120573 Elektrode
4	120600 Mondstuk	9	120576 Luchtring
5	120606 Verlengde Snijtip -35A		
	120578 Verlengde Pipe Snijtip-55A		

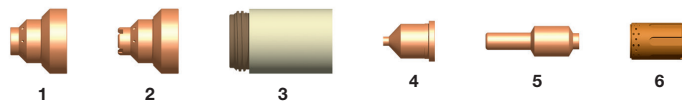

**Powermax 1000/ Powermax 12500 (T60/ T80 Toorts)**

Codenummer	Omschrijving	Codenummer	Omschrijving
1	120930 Schild-Machine Toorts	5	120926 Elektrode
2	120929 Schild-Hand Toorts-40-80A	6	120925 Luchtring 40-80A
3	120928 Mondstuk -40-80A		
4	120932 Snijtip-40A		
	120931 Snijtip-60A		
	120927 Snijtip-80A		

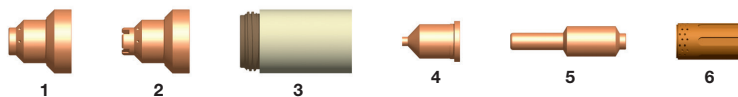

**Powermax 1650 (T100 Toorts)**

Codenummer	Omschrijving	Codenummer	Omschrijving
1	220047 Schild-Machine Toorts	4	220011 Snijtip -100A
2	220065 Schild-Hand Toorts-100A	5	220037 Elektrode-100A
3	220048 Mondstuk-100A	6	220051 Luchtring-100A

Alle geregistreerde handelsmerken vermeld zijn het eigendom van hun respectievelijke fabrikant.

Verwijzingen naar de oorspronkelijke fabrikant is enkel ter referentie.

info@weld-toorts.be | +32 (0)3/491.90.90 | www.parweld.eu.com

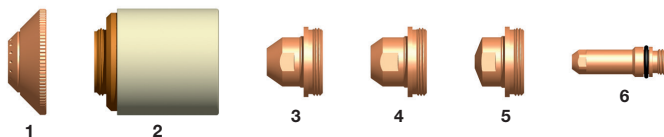
**Max 200/HT2000**

Codenummer	Omschrijving	Codenummer	Omschrijving
1	020448 Beschermhuis, N <sub>2</sub> , Ar/H-100A	4	020615 Mondstuk O <sub>2</sub> 1.4mm-100A
	020424 Beschermhuis, N <sub>2</sub> , Ar/H, O <sub>2</sub> -200A		020611 Mondstuk, N <sub>2</sub> , Ar/H 1.5mm-100A
2	020423 Mondstuk	5	020689 Mondstuk 1.0mm-40A
3	020608 Mondstuk, N <sub>2</sub> , Ar/H 2.2mm-200A	6	120547 Elektrode O <sub>2</sub> , Air-200A
	020605 Mondstuk O <sub>2</sub> 2.1mm-200A		120667 Elektrode O <sub>2</sub> , Air-100A
	020690 Mondstuk O <sub>2</sub> 1.4mm-100A (HT2000)		020415 Elektrode Ar/H-200A
	020616 Snijtip Air-200A		

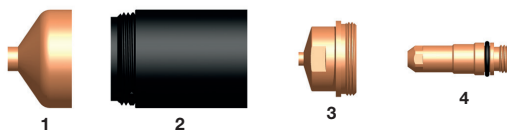
**HT2000**

Codenummer	Omschrijving	Codenummer	Omschrijving
1	220239 Schild Kap O <sub>2</sub> -200A	3	220237 Mondstuk O <sub>2</sub> -200A
2	220238 Mondstuk O <sub>2</sub> -200A	4	220235 Elektrode O <sub>2</sub> -200A

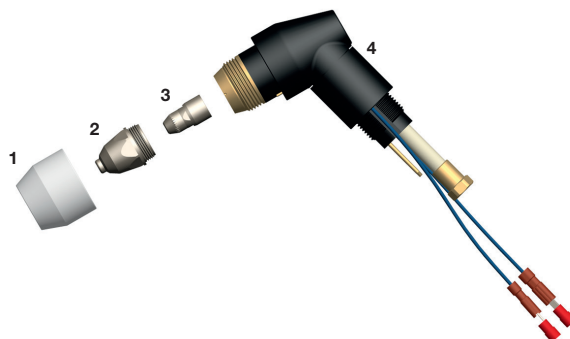
**Panasonic® (TKU08103)**

Codenummer	Omschrijving	Codenummer	Omschrijving
1	TGN02004 Schild Cup	3	TET02033 Elektrode Hafnium
2	TET1130 Snijtip 1.3mm	4	TKU08103 Toortslichaam
	TET01512 Snijtip 1.5mm		

Alle geregistreerde handelsmerken vermeld zijn het eigendom van hun respectievelijke fabrikant.

Verwijzingen naar de oorspronkelijke fabrikant is enkel ter referentie.